



Catalogue Général

# LOGISTIQUE HOSPITALIERE



# ALVI, une société leader...



La société Alvi s.r.l. consacre ses études et sa production à la solution des problèmes de logistiques et distribution du matériel.

L'expérience acquise en 50 ans de travail sur l'aluminium et les études continues pour l'emploi combiné de différents matériaux, comme plusieurs plastiques et l'acier inox avec l'alliage léger, apportent une amélioration constante de la qualité des produits.

L'outillage pour la production très automatisé, assure un haut niveau qualitatif.

Le traitement par oxydation anodique de l'aluminium s'effectue dans une installation automatique sous contrôle continu de la qualité.

La majorité de la production est réalisée directement à l'intérieur de l'usine, qui a une surface couverte de plus de 9.000 m<sup>2</sup>, sur une surface totale de plus de 23.000 m<sup>2</sup>.



COMPANY WITH  
QUALITY SYSTEM  
CERTIFIED BY DNV GL  
= ISO 9001:2015 =



## Pourquoi l'**Aluminium**?

L'aluminium est un matériel qui a des caractéristiques spéciales. En particulier, par rapport aux autres métaux, il bénéficie d'une meilleure relation entre la résistance mécanique et le poids spécifique, qui est la raison du succès de l'aluminium dans la logistique.

L'aluminium est un matériel complètement recyclable et sa récupération, non seulement évite l'extraction de bauxite, mais permet d'épargner 95% de l'énergie nécessaire à sa production à partir de la matière première.



## Pourquoi Alvi a choisi l'aluminium pour les **hopitaux**?

La résistance à la corrosion, aux hautes températures, la non hygroscopicité et la haute conductivité thermique permettent une utilisation facile dans les tunnels de lavage.

Les produits Alvi sont réalisés à partir d'une tôle d'aluminium AlMg3 traitée par oxydation anodique jusqu'à la création d'une épaisseur d'oxyde de 10 micron. Les contrôles internes de Qualité assurent la répétabilité du processus. L'oxydation anodique garantit la résistance à la corrosion et aux traitements thermiques de lavage et désinfection.



# Chariots porte-sacs



**3830 CR**

Plate-forme et couvercle en ABS.  
Support en alliage léger traité par oxydation anodique.  
Blocage du sac sur le support par anneau en acier inox avec coins en caoutchouc.  
4 roues pivotantes en caoutchouc gris antibruit Ø 75 mm avec pare-fils.

Le sac peut être enlevé d'une manière rapide, facile et sûre grâce au support avec ouverture frontale et à la plateforme de base suffisamment large.



+ Tous les éléments sont étudiés pour réduire le bruit.

Couvercle avec charnière intégrée pour assurer la tenue.

L'ouverture du couvercle par pédale garantit la sécurité et l'hygiène pour le personnel.

Tous les éléments peuvent être lavés, désinfectés et remplacés aisément.



**3835 CR**



**3840 CR**

**3845 CR****3846 CR****3850 QL**

L'ouverture du couvercle sur les chariots avec pédale est de 60°. Sur demande, on peut fournir une ouverture à 98° comme sur les chariots sans pédale.

Le code de la pédale est

**R0380001PE**

Code	Description
KB3833	Couvercle en abs blanc
KB3833G	Couvercle en abs jaune
KB3833R	Couvercle en abs rouge
KB3833B	Couvercle en abs bleu
KB3833V	Couvercle en abs vert
KB3833A	Couvercle en abs orange
KB3833L	Couvercle en abs mauve
KB3833GR	Couvercle en abs gris



Poignée de poussée disponible sur tous les modèles.



Les sacs en tissu ou en plastique sont fermement maintenus et ne peuvent pas glisser.

Art.	Code	Ext. mm	Ø mm	Poids kg	Capacité
3830 CR	R038300N001	390 x 410 x 880 h	75	5,5	1 sac
3835 CR	R038350N001	785 x 410 x 880 h	75	9,5	2 sacs
3840 CR	R038400N001	1180 x 410 x 880 h	75	14	3 sacs
3845 CR	R038450N001	1575 x 410 x 880 h	75	18,5	4 sacs
3846 CR	R038460N001	785 x 855 x 880 h	75	21,5	4 sacs
3850 QL	QL38500N006	355 x 450 x 290 h		1,15	1 sac

Le code se réfère seulement au chariot (sans sac).  
Couvercles, pédales, freins et poignées sont disponibles sur demande.



# Chariots hermétiques



Les chariots 312 CR réalisés en acier inox et caoutchouc thermoplastique, permettent une fermeture hermétique des sacs et sont aptes à la désinfection. La base en ABS évite la chute des sacs et leur contenu.



Les systèmes d'accrochage fixes sont compatibles avec les chariots 312 CR, les chariots porte-sacs et les chariots de distribution.



Art.	Description	Ext. mm	Poids kg
RX0312SC001	Porte-sac hermétique - petit	600 x 490 x 830 h	5,5
RX0312SC002	Porte-sac hermétique - grand	600 x 490 x 990 h	5,8
RX0312001AS	Blocage en position ouverte		0,5
XA0312/3800D	Système d'accrochage aux porte-sacs 3830 CR, 3835 CR, 3840 CR, 3845 CR		0,4
XA0312/3846D	Système d'accrochage au porte-sac 3846 CR		0,4
XA0312/3950D	Système d'accrochage au chariot 3950 CR		0,4
XA0312/0312D	Système d'accrochage entre porte-sac hermétique 312 CR		0,4

# Chariots de change



**3950 CR**

Plateau supérieur anti-glissant en ABS avec rebord de 80 mm sur trois côtés. 4 roues pivotantes Ø 100 mm avec butoirs annulaires. Corps en alliage léger traité par oxydation anodique.

2 niveaux  
mm 620 x 445 x 340 h.

Capacité 4-6 lits.

Légers, solides aptes au lavage et à la désinfection.



Sur demande portes en stratifié massif (HPL) en couleur bleue, ouverture à 270°, fermeture magnétique.



**3950/2 CR**

3 niveaux mm 620 x 445 x 275 h.  
Capacité 7-8 lits.



Plateau supérieur en alliage léger.  
 2 poignées de poussée.  
 4 roues pivotantes Ø 100 mm avec butoirs annulaires.  
 Corps en alliage léger traité par oxydation anodique.  
 2 portes en stratifié massif (HPL) en couleur bleue, ouverture à 270°, fermeture magnétique.

Capacité 10-11 lits.

3 niveaux  
 mm 695 x 445 x 362 h.

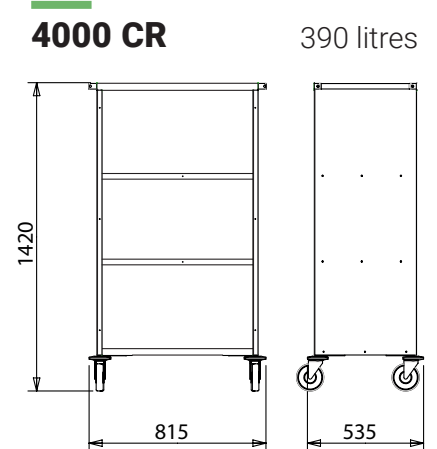
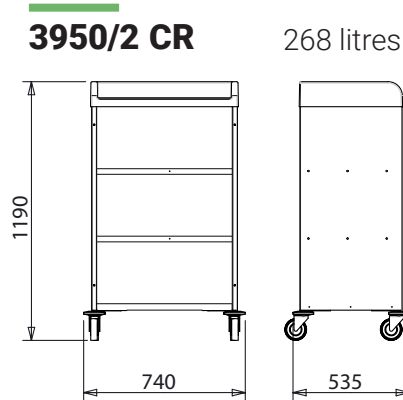
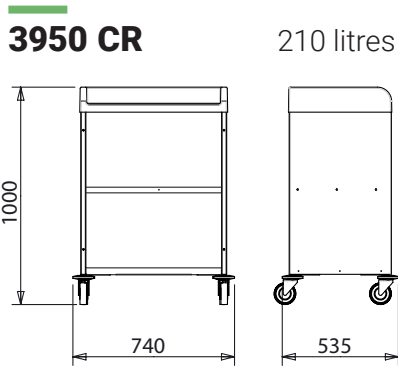

Art.	Code	Ext. mm	Lt.	Ø mm	Poids kg
3950 CR	RH3950ON001	740 x 535 x 1000 h	210	100	13,6
3950/2 CR	RH3950ON002	740 x 535 x 1190 h	268	100	16
4000 CR	RH4000ON001	815 x 535 x 1395 h	390	100	26

**PORTES**

Code	Description
KC3950001AN	Portes pour chariot 3950 CR
KC3950002AN	Portes pour chariot 3950/2 CR



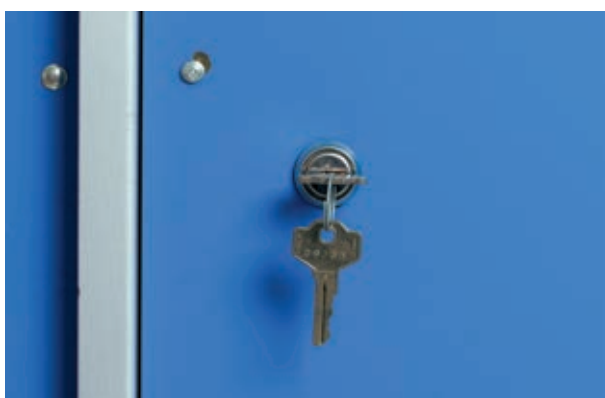

Sur demande serrure à clé .

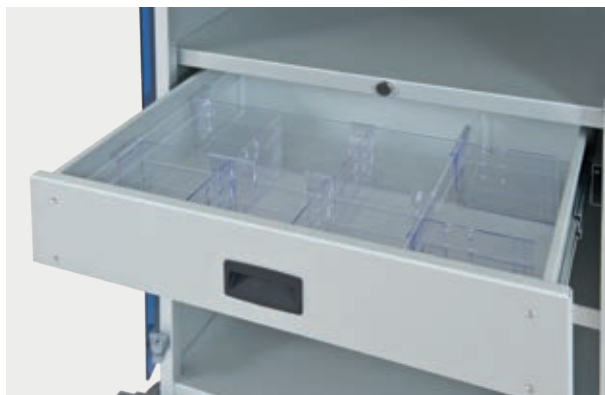

Séparateurs en polycarbonate peuvent être positionnés à l'intérieur du tiroir.



Pour la distribution de matériel de petites dimensions, sur demande tiroirs en alliage léger sur glissières télescopiques.

Les tiroirs des modèles 3950 CR et 3950/2 CR sont disponibles en 5 couleurs.  
Les tiroirs du modèle 4000 CR sont disponibles en gris.

Code	Description
A601107	Kit de séparateurs pour tiroir 3950 et 3950/2 CR
XSER3950	Serrure pour chariot 3950 CR et 4000 CR

Code	Description	Int. mm	Couleur
CS39500N001	Tiroir pour 3950 et 3950/2 CR avec façade aluminium	560 x 390 x 120 h	
CS39500B001	Tiroir pour 3950 e 3950/2 CR avec façade bleue	560 x 390 x 120 h	
CS39500G001	Tiroir pour 3950 e 3950/2 CR avec façade jaune	560 x 390 x 120 h	
CS39500R001	Tiroir pour 3950 e 3950/2 CR avec façade rouge	560 x 390 x 120 h	
CS39500V001	Tiroir pour 3950 e 3950/2 CR avec façade verte	560 x 390 x 120 h	
CS40000N001	Tiroir pour 4000 CR avec façade aluminium	630 x 390 x 120 h	

# Collecte et distribution du linge dans le service



Apte pour l'accrochage latérale des porte sacs à 1 sac XA3950/3830.



Apte pour l'accrochage à l'arrière des porte sacs à 2 sacs XA3950/3835.



La pédale avec arrêt au sol permet un accrochage rapide, sûr et simple. En position de décrochage le système ne dépasse pas les pare-chocs des chariots.

Système d'accrochage des chariots étagères aux porte sacs: sûr, rapide, hygiénique. Les chariots 3950 CR, 3950/2 CR et 4000 CR, peuvent être équipés avec ce système. Apte pour le lavage et la désinfection. Disponible monté ou démonté.

## XA3950/3830



## XA3950/3835



### ACCESSOIRES

Code	Description
XA3950/3830	Système d'accrochage des chariots 3950 CR, 3950/2 CR et 4000 CR au porte-sac à 1 sac art. 3830 CR
XA3950/3835	Système d'accrochage des chariots 3950 CR, 3950/2 CR et 4000 CR au porte-sac à 2 sacs art. 3835 CR

# Conteneurs linge sale et déchets



## 2050/191 CR

Ouverture de la paroi avant sur 2/3 de la hauteur pour faciliter le chargement et déchargement des sacs.  
Capacité 7-8 sacs.

Réalisation avec pare-chocs en caoutchouc et châssis de base anti-torsion en acier vernis, apte pour le transport en camion et en cas de tractage.

Couvercle avec charnières sur 2/3 de la largeur et arrêt en position ouverte.  
Robinet de vidange.  
Bords repliés et cornières en polyamide pour une meilleure protection du personnel.  
Parois nervurées.

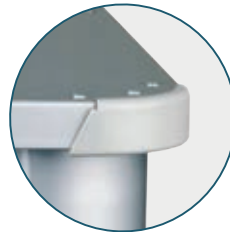

## 4500/003 CR

Parois avant rabattable.  
Capacité 11-12 sacs.

Art.	Code	Int. mm	Ext. mm	Ø mm	Disp.	Poids kg	Lt.
2050 CR	RD20500N191	1000 x 600 x 1165 h	1100 x 650 x 1425 h	160	2 + 2	47,6	699
4500 CR	RD45000N003	1300 x 700 x 1095 h	1400 x 760 x 1360 h	160	2 + 2	59,2	987



**4500 CR**

Réalisation avec pare-chocs de base et châssis en alliage léger apte à la manutention manuelle.

**2050 CR****3350 CR**

Chariot pour la collecte des déchets avec couvercle sur charnière.



Art.	Code	Int. mm	Ext. mm	Ø mm	Disp.	Poids kg	Lt.
3350 CR	RA33500N001	1000 x 600 x 610 h	1045 x 650 x 800 h	125	2 + 2	26	366
2050 CR	RD20500N001	1000 x 600 x 1190 h	1055 x 640 x 1440 h	160	2 + 2	37,5	714
4500 CR	RD45000N001	1300 x 700 x 1120 h	1365 x 760 x 1370 h	160	2 + 2	47,2	1006



Réalisations spéciales sur demande:

- parois lisses;
- cloison à 1/2 ou 2/3 de la longueur pour la séparation des déchets;
- fond en auge;
- fond avec joint à la silicone.

**XPANT 4500**

Le dispositif à fond remontant maintient les sacs de linge sale ou déchets à niveau constant. Réalisé en aluminium anodisé le fond remontant est amovible et peut-être ajouté aux chariots existants avec pare-chocs en caoutchouc.

# Chariots à linge



Réalisation non perforée.



Réalisation perforée Ø 10.

## BA 20

Surfaces sans aspérités. Parois nervurées. Châssis de base solide et pare-chocs en alliage léger.

## 858 CR



Chariot en alliage léger étanche traité par oxydation anodique. Robinet de vidange. Double fond perforé.



## 1695 CR

Chariot en alliage léger traité par oxydation anodique avec ouverture sur un côté long. Non perforé.

### CHARIOTS NON PERFORES

Art.	Code	Int. mm	Ext. mm	Ø mm	Poids kg	Lt.
BA 20	RABA200N002	1000 x 500 x 610 h	1030 x 530 x 770 h	100	16,7	305
BA 20	RABA200N004	1000 x 600 x 610 h	1030 x 630 x 770 h	100	17,8	366
BA 20	RABA200N010	920 x 680 x 685 h	950 x 710 x 875 h	125	20,4	428
BA 20	RABA200N006	1300 x 700 x 610 h	1330 x 730 x 805 h	125	25	555
BA 20	RABA200N008	1300 x 700 x 685 h	1330 x 730 x 880 h	125	27	623

Art.	Code	Int. mm	Ext. mm	Disp.	Poids kg	Lt.
1695 CR	RB16950N001	1470 x 900 x 670 h	1500 x 930 x 865 h	1-2-1	37,8	886
858 CR	RG08580N001	1000 x 600 x 450 h	1030 x 630 x 735 h	2+2	31,6	270
1380 CR	RC13800N009	700 x 560 x 560 h	720 x 580 x 710 h	2+2	12,2	220
1380 CR	RC13800N011	950 x 550 x 600 h	970 x 570 x 750 h	2+2	14,1	313

### CHARIOTS PERFORES

Art.	Code	Int. mm	Ext. mm	Ø mm	Poids kg	Lt.
BA 20	RABA2002001	1000 x 500 x 610 h	1030 x 530 x 770 h	100	16	305
BA 20	RABA2002003	1000 x 600 x 610 h	1030 x 630 x 770 h	100	17	366
BA 20	RABA2002009	920 x 680 x 685 h	950 x 710 x 875 h	125	19,5	428
BA 20	RABA2002005	1300 x 700 x 610 h	1330 x 730 x 805 h	125	23,9	555
BA 20	RABA2002007	1300 x 700 x 685 h	1330 x 730 x 880 h	125	25,8	623

## 1380 CR



Réalisation non perforée, parois nervurées, traité par oxydation anodique.

# Chariots à **fond remontant**

## 680 CR



1-2-1

Les ressorts sont aisément remplaçables.  
Sur demande ressorts avec charge réduite.

Les chariots à fond remontant ont été conçus pour garder le plan de travail à un niveau constant et ergonomique pour les utilisateurs.

Réalisés en alliage léger traité par oxydation anodique.

Bord supérieur arrondi et renforcé.

Fond monté sur rails avec roulettes en nylon qui assurent le glissement constant, pour une manipulation facile même avec des charges mal réparties.

Fond sous forme de conteneur pour éviter le blocage du matériel pendant le vidange.

Châssis de base solide en acier vernis.

Roues en losange ou aux 4 coins.

Sur demande 4 roues pivotantes en position 2+2.

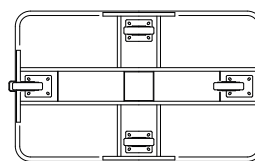

1-2-1

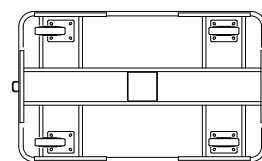

2+2

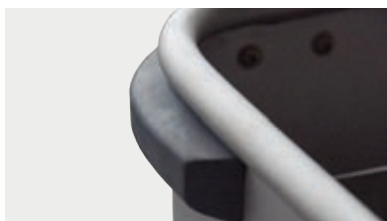

**XPAS0680**



**XPA0680**



**680 CR \***

Chariot avec lecture du poids.

Art.	Code	Int. mm	Ext. mm	Disp.	Poids kg	Lt.	📦
680 CR	RM06800N186	1000 x 420 x 530 h	1080 x 450 x 800 h	2 + 2	32	223	32
680 CR	RM06800N002	1000 x 600 x 560 h	1080 x 630 x 800 h	1-2-1	34,8	336	47
680 CR	RM06800N005	1390 x 700 x 560 h	1470 x 730 x 800 h	1-2-1	49	545	95
680 CR	RM06800N334	1470 x 900 x 585 h	1550 x 930 x 850 h	1-2-1	72,2	774	85
680 CR	RM06800N014	1000 x 600 x 560 h	1080 x 630 x 800 h	2 + 2	35,1	336	47
680 CR	RM06800N013	1390 x 700 x 560 h	1470 x 730 x 800 h	2 + 2	49,3	545	95
680 CR	RM06800N335	1470 x 900 x 585 h	1550 x 930 x 850 h	2 + 2	72,2	774	85
680 CR *	RM06800N026	1000 x 600 x 560 h	1080 x 630 x 800 h	1-2-1	34,8	336	47
680 CR *	RM06800N025	1000 x 600 x 560 h	1080 x 630 x 800 h	2 + 2	35,1	336	47



# Chariots-armoires linge propre



## 1550/501 CR

Légers et solides sont la solution idéale pour transporter le linge propre entre la blanchisserie et les services.

Portes renforcées avec aimants d'arrêt en position ouverte à 270°.  
Châssis de base solide anti-torsion en acier verni par poudre époxy polyester.  
Fermeture au verrou avec accrochage sur le couvercle et sur le fond.  
Joint d'étanchéité en EPDM.  
Pare-chocs supérieur en profils d'aluminium et caoutchouc, pour une protection optimale pendant le transport en camion.



Pare-chocs de base en profil d'aluminium et caoutchouc avec conception optimisée pour absorber les chocs.



Poignée de fermeture ergonomique avec bords arrondis.



Portes en tôle pliée épaisseur 2,5 mm avec profils de renfort soudés en haut et en bas.



Poignée de poussée ergonomique à double prise.

**1580 CR**

Chariot avec 2 étagères amovibles sur les 2/3 de la longueur et 1/3 avec tringle penderie.

**1560 CR**

Chariot armoire avec étagères fixes. Corps en tôle d'alliage léger, battants sur charnières ouvrables à 270°.

**1550/232 CR****1550 CR****1600 CR****SANS PARE-CHOCS SUPERIEUR**

Art.	Code	Int. mm	Ext. mm	Ø mm	Poids kg	N. Étagères	Lt.
1550 CR	RH1550N004	1130 x 550 x 1420 h	1230 x 630 x 1540 h	200	70	2	883
1550/232 CR	RH1550N248	1130 x 550 x 1170 h	1230 x 630 x 1495 h	200	66	2	731
1560 CR	RH1560N003	1130 x 550 x 920 h	1230 x 630 x 1200 h	160	55	1	572
1580 CR	RH1580N001	1130 x 550 x 1420 h	1230 x 630 x 1740 h	200	70,5	2	883
1600 CR	RH1600N003	1300 x 630 x 1420 h	1400 x 710 x 1740 h	200	80	2	1162

**AVEC PARE-CHOCS SUPERIEUR**

Art.	Code	Int. mm	Ext. mm	Ø mm	Poids kg	N. Étagères	Lt.
1550 CR	RH1550N514	1130 x 550 x 1420 h	1230 x 630 x 1785 h	200	76,5	2	883
1550/232 CR	RH1550N548	1130 x 550 x 1170 h	1230 x 630 x 1540 h	200	72,5	2	731
1600 CR	RH1600N503	1300 x 630 x 1420 h	1400 x 710 x 1785 h	200	87	2	1162

# Chariots-armoires linge propre et sale



## 3020 CR

Par l'emploi de 2 étagères sur charnières, il est possible d'utiliser un seul chariot pour la distribution du linge propre et le retour des sacs de linge sale, avec une remarquable réduction des coûts de transport.

Chariot apte pour le lavage en tunnel avant chaque livraison.



## 2300 CR

Chariot porte linge avec protection à la pluie et à la poussière. Rideau de fermeture plastifié amovible fixé aux bords par velcro. Réalisation en alliage léger traité par oxydation anodique.

Apte pour le lavage et la désinfection.  
Fournis démontés.



## 2550 CR

Chariot-armoire à un battant.  
2 étagères sur charnières.  
Apte pour passages étroits.  
Encombrement = 1/2 Euro palette.

Art.	Code	Int. mm	Ext. mm	Ø mm	Poids kg	Lt.
2300 CR	RH23000N100	740 x 590 x 1425 h	800 x 600 x 1650 h	125	32,4	625
2550 CR	RH25500N001	700 x 540 x 1420 h	800 x 600 x 1660 h	125	41,5	540
3020 CR	RH30200N004	877 x 630 x 1420 h	977 x 710 x 1740 h	200	62	784





## 1570 CR

Sur demande chariots-armoires avec dispositif anti-chute des sacs.

Etagères positionnables selon 3 différentes configurations:

- charge et transport du linge propre plié;
- chargement et déchargement du linge sale;
- transport du linge sale.

## OP Container

Apte à la distribution de sets de linge stérilisé et à la collecte du linge sale.

2 étagères avec perforation bossée.



Art.	Code	Int. mm	Ext. mm	Ø mm	Poids kg	Lt.
1570 CR	RH15700N501	1130 x 550 x 1420 h	1230 x 630 x 1785 h	200	76,5	883
OP Container	RH15500N165	877 x 465 x 1420 h	977x 545 x 1700 h	125	53	571

# Accessoires pour chariots-armoires

## MANUTENTION

Code	Description
XTR1550	Barre d'attelage

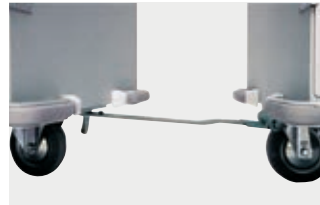

## SYSTEMES DE FERMETURE

Code	Description
XSER1550	Serrure
XTS1550	Coupe scellés



## IDENTIFICATION

Code	Description
XPCA4	Porte-étiquette A4
XPCA5	Porte-étiquette A5
XPCA7V	Porte-étiquette A7 vertical
XPCA70	Porte-étiquette A7 horizontal



## SECURITE

Code	Description
XFC1550	Frein central 1550
YRU160/200F	Frein indépendant



## MANIPULATION

Code	Description
XBD1550	Blocage directionnel
XBD3170	Blocage directionnel



## ERGONOMIE

Code	Description
XPA3223	Poignée de poussée supplémentaire



# Réalisations spéciales et projets



Chariots en alliage léger à utilisation universelle aptes pour les systèmes de transport automatique ou AGV. Châssis de base en acier inox, pare-chocs en PE. Roues en différentes réalisations spéciales.

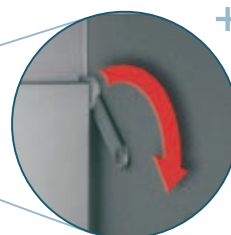

Etagère supérieure rabattable avec mécanisme à manivelle pour une meilleure utilisation de l'espace intérieur.





Le bureau d'étude et l'atelier de production grâce à l'expérience de 50 ans et une grande flexibilité assurent la possibilité de réaliser des projets spéciaux adaptés aux besoins de chaque client final et de s'adapter aux caractéristiques techniques de chaque interface (tunnels de lavage, convoyeurs, TAL, etc.).

# Armoires de transfert **en acier inoxydable** pour les conteneurs stériles

L'emploi de produits alcalins à l'intérieur des tunnels de lavage utilisés dans la stérilisation a conduit au développement d'une ligne entièrement réalisée en acier inox.



Les chariots sont équipés de 2 étagères internes réglables en hauteur. Les étagères ont une perforation bossée pour une évacuation optimale pendant le lavage.

Les différents modèles avec différentes configurations internes sont tous réalisés avec un corps en tôle d'acier inox AISI 304 avec soudures TIG étanches. Les parois sont lisses et sans interstices. Les portes à deux battants à double panneaux d'acier inox AISI 304 ont ouverture et blocage en position ouverte à 270°. Le dispositif de fermeture est à pression avec accrochage sur le couvercle et sur le fond. La fermeture totalement étanche est réalisée avec un joint en silicone sur les 4 côtés de l'ouverture: portes, fond et couvercle. 2 poignées verticales sont présentes sur chaque côté court. Le châssis de base est anti-torsion, en tôle et profilés d'acier inox AISI 304. Pare-chocs de base en polyéthylène.

## 8625 CR



Code	Int. mm	Ext. mm	Etagères	Capacité
RH8625XN001	1010x630x1200 h	1235 x 711 x 1507 h	2 réglables en hauteur perforées	9 STE
RH8622XN001	800x630x1200 h	1025 x 711 x 1507 h	2 réglables en hauteur perforées	6 STE
RH8625XN002	1085x630x1200 h	1235 x 711 x 1507 h	2 fixes non perforées	9 STE
RH8622XN002	875x630x1200 h	1025 x 711 x 1507 h	2 fixes non perforées	6 STE



## 8165 CR



Les chariots sont équipés de 3 ou 2 sections intérieures, chacune avec 8 paires de glissières en nylon fibre de verre avec système d'arrêt.

Les glissières sont adaptées au transport de conteneurs métalliques posés sur les étagères en fil BLSFL3004 (page 27) et de conteneurs en polypropylène avec couvercle (page 28).



Les chariots sont équipés de 3 ou 2 sections intérieures, chacune avec 4 paires de cornières facilement amovibles et réglables en hauteur. Les glissières sont adaptées au transport de conteneurs métalliques de type DIN.



## 8167 CR

Code	Ext. mm	Sections verticales	Capacité
RH8165XN001	1235 x 711 x 1507 h	3, avec glissières en nylon fibre de verre	9 STE
RH8162XN001	1025 x 711 x 1507 h	2, avec glissières en nylon fibre de verre	6 STE
RH8167XN001	1235 x 711 x 1507 h	3, avec cornières en acier inox	9 STE
RH8164XN001	1025 x 711 x 1507 h	2, avec cornières en acier inox	6 STE

Accessoires spécifiques pour chariots en acier inox:



XPCA4X



XINDRV



XSER8000

# Le système Shuttle

Le développement de cette solution est né de la décentralisation des centres de stérilisation par rapport aux blocs opératoires. L'utilisation d'une navette mobile qui peut être transférée du chariot armoire au chariot de transport et aux plates-formes de stockage apporte des avantages considérables en termes d'ergonomie et d'absence de contamination. Le système d'accrochage est rapide et sûr. Un mécanisme à levier actionne simultanément la fixation du chariot de transport à son interface et le décrochage de la navette.

Le système shuttle dans les différentes configurations est disponible en acier inox AISI 304 et en aluminium anodisé. Il est possible d'intégrer des composants en aluminium anodisé avec sa version en acier inox selon les exigences.



## Le système Shuttle en acier inox



Le système se compose de chariot armoire, navette, chariot de transport et plate-forme entièrement réalisés en acier inox AISI 304 et soudés au TIG.

Le choix de la configuration des navettes dépend des conteneurs utilisés en particulier DIN-Norm et ISO-Norm et des capacités requises.

Code	Ext. mm	Description	Capacité
SY8000XN050	1235x711x1507 h	Chariot armoire	1 Navette 2 or 3 sections
SY8020XN050	880x660x1180 h	Navette 2 sections ISO-Norm avec glissières en nylon fibre de verre	2x9 ISO-Norm 100 h
SY8024XN050	880x660x1180 h	Navette 2 sections ISO-Norm avec glissières AISI 304	2x9 ISO-Norm 100 h
SY8025XN050	1010x600x1180 h	Navette 3 sections DIN-Norm avec glissières AISI 304	9 STE + 3 ½ STE
SY8010XN050	1120x705x950 h	Chariot de transport	1 Navette 2 or 3 sections
SY8030XN050	1140x711x260 h	Plate-forme de déchargement	1 Navette 2 or 3 sections
SY8000XN051	1235x711x1507 h	Chariot armoire	2 Navettes 1 section
SY8020XN051	451x600x1180 h	Navette 1 section ISO-Norm avec glissières en nylon fibre de verre	1x9 ISO-Norm 100 h
SY8024XN051	451x600x1180 h	Navette 1 section ISO-Norm avec glissières AISI 304	1x9 ISO-Norm 100 h
SY8025XN051	353x600x1180 h	Navette 1 section DIN-Norm avec glissières AISI 304	3 STE + ½ STE
SY8010XN051	745x510x950 h	Chariot de transport	1 Navette 1 section
SY8030XN051	1140x711x260 h	Plate-forme de déchargement	2 Navettes 1 section







# Le système Shuttle en aluminium anodisé à 2 et 3 sections



La navette pour conteneurs ISO-Norm permet également le transport des unités STE placées sur des étagères.

Les glissières spéciales en nylon permettent l'arrêt des conteneurs et des étagères sur les deux côtés.

Les navettes 3 sections sont équipées de 9 paires de cornières facilement amovibles et réglables en hauteur. Les cornières en acier inoxydable sont munies de bords arrondis pour l'arrêt des paniers et des conteneurs.





	Description	Code	Ext. mm	Capacité	Poids kg
	Chariot armoire 5000 CR	SY50000N050	1230 x 710 x 1550 h	1 Navette 2 sections ISO-Norm ou 1 Navette 3 sections DIN-Norm	70
	Navette 2 sections ISO-Norm 5020 CR	SY50200N050	880 x 600 x 1180 h	18 bacs ISO-Norm 600 x 400 x 100 h	22
	Navette 3 sections DIN-Norm 5025 CR	SY50250N050	880 x 600 x 1180 h	9 STE unités 300 mm h + 3 STE unités 150 mm h	30
	Chariot de transport 5010 CR	SY50100N050	1120 x 705 x 950 h	1 Navette 2 sections ISO-Norm ou 1 Navette 3 sections DIN-Norm	22
	Plate-forme de déchargement 5030 PT	SY50300N050	1230 x 710 x 260 h	1 Navette 2 sections ISO-Norm ou 1 Navette 3 sections DIN-Norm	25

# Le système Shuttle à sections simples en aluminium anodisé



Le système Shuttle à sections simples permet l'utilisation de navettes à 1 section soit de type ISO-NORM soit DIN-NORM, en réduisant encore les poids et en augmentant la maniabilité dans la manutention.



	Description	Code	Ext. mm	Capacité	Poids kg
	Chariot armoire 5000 CR	SY5000N051	1230 x 710 x 1550 h	2 navettes à 1 section ISO-Norm ou 2 navettes à 1 section DIN-Norm	71
	Navette à 1 section ISO-Norm 5020 CR	SY5020N051	451 x 600 x 1180 h	9 bacs ISO-Norm 600 x 400 x 100 h	14
	Navette à 1 section DIN-Norm 5025 CR	SY5025N051	353 x 600 x 1180 h	3 unités STE mm h + 1 unité STE 150 mm h	15
	Chariot de transport 5010 CR	SY5010N051	742 x 510 x 950 h	1 navette à 1 section ISO-Norm ou 1 navette à 1 section DIN-Norm	22
	Plate-forme de déchargement 5030 PT	SY5030N051	1230 x 710 x 260 h	2 navettes à 1 section ISO-Norm ou 2 navettes à 1 section DIN-Norm	25

# Armoires de transfert pour conteneurs stériles en aluminium anodisé



## 3165 CR

Le modèle 3165 CR à 3 sections verticales a une capacité de 12 unités STE ou de 12 bacs en polypropylène 530 x 325 x 200 mm h.

Les chariots armoires sont aptes pour la distribution du matériel stérile et pour la collecte du matériel à stériliser. Le contenu est protégé d'une façon optimale.

Les chariots armoires modèle 3162 CR et 3165 CR sont la solution idéale pour le transport sur camion. Les portes sont munies d'une position d'arrêt intermédiaire à 260° pour faciliter le lavage. Les glissières en nylon fibre de verre sont aptes aux conteneurs en métal pour matériel stérile placés sur étagères et aux bacs en polypropylène avec couvercle pour instruments souillés.

Code étagères  
**BLSF3004**



Les glissières télescopiques facilitent la manipulation des bacs.

## 3162 CR



Le modèle 3162 CR à 2 sections verticales a une capacité de 8 unités STE ou de 8 bacs en polypropylène 530 x 325 x 200 mm h.



**1622 CR**

Les chariots armoires modèle 1622 CR et 1625 CR sont munis d'étagères amovibles et fond en acier inox.

Le modèle 1622 CR a une capacité maximale de 6 bacs 600 x 300 x 300 mm h.

**1625 CR**

Le modèle 1625 CR a une capacité maximale de 9 bacs 600 x 300 x 300 mm h.

Art	Code	Int. mm	Ext. mm	Ø mm	Poids kg
1622 CR	RH1622ON003	877 x 630 x 1220 h	977 x 710 x 1505 h	160	67
1625 CR	RH1625ON010	1130 x 630 x 1220 h	1230 x 710 x 1505 h	160	77
3162 CR	RH3162ON001	877 x 630 x 1220 h	977 x 710 x 1550 h	160	71
3165 CR	RH3165ON004	1130 x 630 x 1220 h	1230 x 710 x 1550 h	160	115

## Bacs pour instruments stériles et souillés



Paniers pour stérilisation en fil d'acier inox brillant, format STE.  
Travail en fil continu anti-accroc.

Code	Description / Ext. mm	Matériel
BLSFL0130	Panier en fil 580 x 280 x 130 h	Acier inox
BLSFL0260	Panier en fil 580 x 280 x 260 h	Acier inox
BLSFL2130	Panier en fil 280 x 280 x 130 h	Acier inox
BLSFL2260	Panier en fil 280 x 280 x 260 h	Acier inox

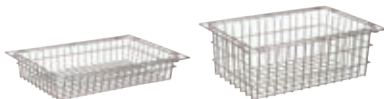

Paniers ISO-NORM en acier inox brillant.  
Travail en fil continu anti-accroc.

Code	Description / Ext. mm	Matériel
BLSFL6100	Panier ISO 400 x 600 x 100 h	Acier inox
BLSFL6200	Panier ISO 400 x 600 x 200 h	Acier inox

Bac en polypropylène avec couvercle pour les instruments souillés.  
Thermorésistant de -40°C à +75°C.



Code	Description / Ext. mm	Couleur
BGDNN71100B	Bac 325 x 256 x 100 h	Blue
BGDNN71100R	Bac 325 x 256 x 100 h	Red
BGDNN71200B	Bac 325 x 256 x 200 h	Blue
BGDNN71200R	Bac 325 x 256 x 200 h	Red
BGDNN70100B	Bac 325 x 530 x 100 h	Blue
BGDNN70100R	Bac 325 x 530 x 100 h	Red
BGDNN70200B	Bac 325 x 530 x 200 h	Blue
BGDNN70200R	Bac 325 x 530 x 200 h	Red



# Armoires de transfert modulaires



## 3170 CR

Chariot-armoire à 2 sections capacité 12+12 bacs x 100 h.

Légères et robustes sont le moyen idéal pour le transport de la pharmacie aux services. Glissières en nylon fibre de verre avec système d'arrêt. Structure en alliage léger traité par oxydation anodique. Équipées de pare-chocs supérieur sont aptes pour le transport sur camion.

Autres caractéristiques constructives à la page 15.



## 3180 CR

Chariot-armoire à 3 sections capacité 12+12+12 bacs x 100 h.



## 2170 CR

Chariot-armoire à 1 section verticale. Capacité 10 bacs x 100 h.



## 3150 CR

Chariot-armoire à 1 section capacité 12 bacs x 100 h et 1 section avec 2 étagères amovibles.

Art.	Code	Ext. mm	Ø mm	Sect. vert.	Bac	Poids kg	Capacité
2170 CR	RH21700N001	510 x 765 x 1585 h	160	1	600 x 400 x 100 h	47	10
3150 CR	RH31500N002	1400 x 710 x 1785 h	200	1	600 x 400 x 100 h 2 étagères	108	12
3170 CR	RH31700N002	977 x 710 x 1785 h	200	2	600 x 400 x 100 h	84	24
3180 CR	RH31800N002	1400 x 710 x 1785 h	200	3	600 x 400 x 100 h	110	36

# Bacs, paniers et étagères 400x600



Bacs en polycarbonate transparent.



Bacs en ABS.

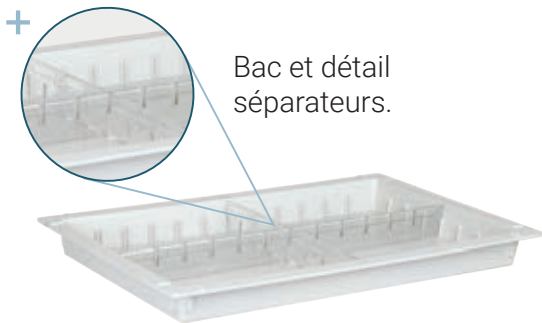

Bac et détail séparateurs.

Ext. mm	Matériel	Couleur	Code
400 x 600 x 50 h	Polycarbonate	Transparent	BIPNA6050 T
400 x 600 x 110 h	Polycarbonate	Transparent	BIPFA6100 T
400 x 600 x 200 h	Polycarbonate	Transparent	BIPFA6200 T
400 x 600 x 50 h	ABS	Gris	BIBNA6050 G
400 x 600 x 110 h	ABS	Gris	BIBFA6100 G
400 x 600 x 200 h	ABS	Gris	BIBFA6200 G

Description	Matériel	Couleur	Code
Séparateur mm 600 x 50 h	Polycarbonate	Transparent	BHPNA6050 T
Séparateur mm 600 x 100 h	Polycarbonate	Transparent	BHPNA6100 T
Séparateur mm 600 x 200 h	Polycarbonate	Transparent	BHPNA6200 T
Séparateur mm 400 x 50 h	Polycarbonate	Transparent	BHPNA4050 T
Séparateur mm 400 x 100 h	Polycarbonate	Transparent	BHPNA4100 T
Séparateur mm 400 x 200 h	Polycarbonate	Transparent	BHPNA4200 T
Clip d'arrêt universel	ABS	Gris	BLBNA0ST01
Porte-étiquette universel	ABS	Gris	BLBNA0LAB



Porte-étiquette universel (étiquette non incluse).

## BLSFL4004

Etagère en fil inox 400 x 600 mm avec système de blocage à l'arrière.



## BLSFL4012

Etagère en fil inox avec 3 glissières extractibles pour cathéters. 400 x 600 mm.



Glissières universelles en nylon avec système de blocage.

# Armoires de transfert avec étagères

## 1600 CR



Chariots armoires avec 2 étagères amovibles pour le transport de bacs en plastique et cartons. Portes sur charnières ouvrables à 270°.

Autres caractéristiques constructives à la page 15.

Sur demande étagères réglables en hauteur.



## 1600/055 CR



### SANS PARE-CHOCS SUPERIEUR

Art.	Code	Ext. mm	Ø mm	Bac	Capacité	Poids kg
1600 CR	RH1600N003	1400 x 710 x 1785 h	200	600 x 400 x 350 h	9	80

### AVEC PARE-CHOCS SUPERIEUR

Art.	Code	Ext. mm	Ø mm	Bac	Capacité	Poids kg
1600 CR	RH1600N503	1400 x 710 x 1785 h	200	600 x 400 x 350 h	9	87

### BACS

Code	Ext. mm	Matériel	Couleur
BLDNA0350	600 x 400 x 350 h	Polypropylène	



# Stockage et transport interne de paniers ISO



Rayonnage pour bacs ISO-NORM 400 x 600.  
Glissières en nylon fibre de verre.  
Profils verticaux en alliage léger traité par oxydation anodique.  
Liaisons en acier verni par poudre époxy polyester.  
Hauteur 2020 mm.  
Chaque section verticale a une capacité de 14 bacs h 100 mm.  
Longueur modulaire selon demande.  
Sur demande le rayonnage peut être réalisé en dimensions spéciales pour les bacs STE.

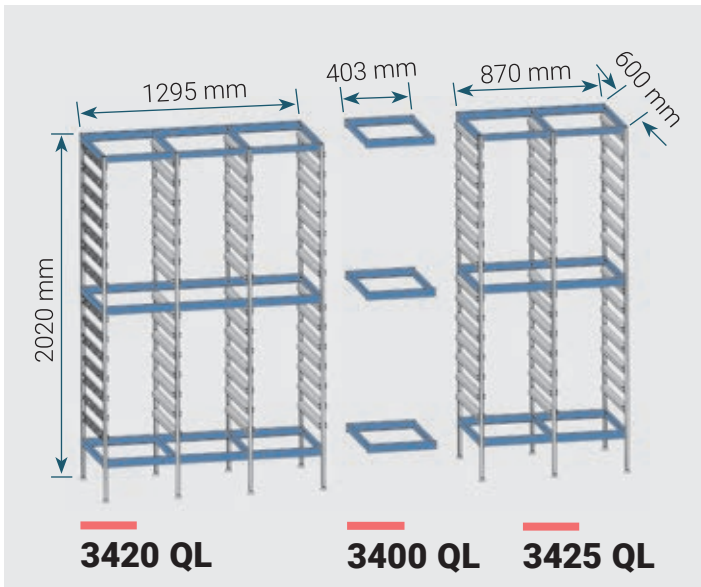

## 3430 CR

Chariot pour bacs ISO-NORM capacité 10 x 100 h.

## 3425 CR

Chariot 2 sections pour bacs ISO-NORM capacité 10 + 10 x 100 h.



Art.	Code	Ext. mm	Ø mm	Sect. vert.	Bac	Poids kg	Capacité
3425 CR	QR3425ON002	915 x 655 x 1610 h	160	2	600 x 400 x 100 h	53	20
3430 CR	QR3430ON002	670 x 520 x 1385 h	100	1	600 x 400 x 100 h	20,4	10
3420 QL	QL3420QN002	1315 x 620 x 2020 h		3	600 x 400 x 100 h	62	42
3425 QL	QL3425QN002	890 x 620 x 2020 h		2	600 x 400 x 100 h	46	28
3400 QL	QL3400VN002	403 x 620 x 2020 h		1	600 x 400 x 100 h	12	14



# Chariots de soins

## 3955/3 CR



Système modulaire de transport et distribution avec ISO-NORM et plusieurs accessoires interchangeables.  
 Disponible en trois hauteurs.  
 Plateau supérieur anti-glissant en ABS avec rebord de 80 mm sur trois côtés. 2 battants de fermeture en stratifié massif (HPL) en couleur bleue, ouverture à 270° et serrure à clé. 4 roues pivotantes Ø 100 mm en caoutchouc antitache, dont 2 munies de frein.  
 Butoirs aux quatre coins.  
 Corps en alliage léger traité par oxydation anodique.  
 Simple à nettoyer.



Bacs avec système d'arrêt en deux positions.



Tous les modèles ont 2 freins individuels sur le côté avant.



Serrure à clé.

## 3955 CR



## 3955/2 CR



Les codes et les données se réfèrent au chariot seulement sans accessoires et bacs.

Art.	Code	Ext. mm	Ø mm	Poids kg
3955 CR	RE39550N001	740 x 535 x 1000 h	100	18,4
3955/2 CR	RE39550N002	740 x 535 x 1190 h	100	21
3955/3 CR	RE39550N003	740 x 535 x 1440 h	100	24,8



Etagère en fil inox avec 4 glissières extractibles pour cathéters.

Code	Ext. mm
BLSFL4013	600 x 400



Etagère en fil inox avec système de blocage à l'arrière.

Code	Ext. mm
BLSFL4004	600 x 400

**RE3955001BL**

Barre latérale d'accrochage des accessoires.

Support **RE3955002AX**

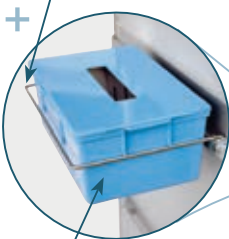

Bac autoclavable à instruments en ABS. **BLNNH002**

Support sac avec couvercle 15 lt. (sacs exclus). **BLFFI0001**



Blocs de 4, 5 ou 6 bacs basculants.

**BDBNE6004**  
**BDBNE6005**  
**BDBNE6006**



Tablette rabattable (position fermée).



Tablette rabattable (position ouverte). **RE3955001PI**



Support circulaire pour bacs à aiguilles. **RE3955001AX**

Bac hors liste de prix.



Poubelle. **BLDNG0001**

Support poubelle. **RE3955003AX**



Support boîte à gants.  
**RE3955001IN**



Distributeur pour désinfectant avec  
récolte des gouttes excédentaires.  
**RE3955002IN**



Carquois pour sondes-cathéters.  
**RE3955001PC**



Barre d'accrochage horizontale.

**RE3955001BS**

Crochet pour flacons (max.6 pièces).

**RE3955001GN**

Portique (2 poteaux verticaux).

**RE3955001SU**

Code	Ext. mm
RE3955001SU	670 x 25 x 1670 h
RE3955001BS	670 x 22 x 105 h
BDBNE6004	600 x 168 x 207 h
BDBNE6005	600 x 183 x 164 h
BDBNE6006	600 x 91 x 113 h
RE3955001GN	
RE3955001BL	320 x 10 x 25 h
RE3955001AX	Ø 130 x 45 h
RE3955002AX	260 x 200 x 35 h
BLNNH0002	280 x 185 x 190 h

Code	Ext. mm
RE3955003AX	250 x 180 x 35 h
BLDNG0001	280 x 185 x 130 h
RE3955001PC	105 x 70 x 450 h
RE3955001PI	390 x 325 x 35 h
RE3955001IN	140 x 110 x 225 h
RE3955002IN	220 x 85 x 295 h
BLFFI0001	300 x 200 x 450 h
BLSFL4001	400 x 600 x 13 h
BLSFL4003	400 x 600 x 55 h
YRU125C	Ø 125 = +30 h



**3957 CR**

Plateau supérieur  
antiglissant en ABS avec  
rebord de 80 mm sur trois  
côtés. Corps en alliage  
léger traité par oxydation  
anodique.

5 tiroirs disponibles en 5  
couleurs avec glissières  
télescopiques.

Sur demande serrure  
centralisée.









Art.	Code	Ext. mm	Ø mm	Poids kg
3500 CR	RI3500N001	925 x 635 x 850 h	100	10
3957 CR	RH3957ON001	750 x 535 x 975 h	100	31

**3500 CR**



Réalisation en alliage léger traité par  
oxydation anodique.  
Entièrement soudé sans bords  
tranchants ou interstices.

## INDEX

Collecte du linge sale et déchets dans le service	4	
Collecte des déchets dans le service	6	
Distribution du linge propre dans le service	7	
Collecte et distribution du linge dans le service	10	
Collecte et transport du linge sale et déchets	11	
Transport à l'intérieur des blanchisseries	13	
Transport du linge	15	
Réalisation spéciales et projets	20	
Transport conteneurs stériles	22	
Transport et stockage consommables et médicaments	29	